

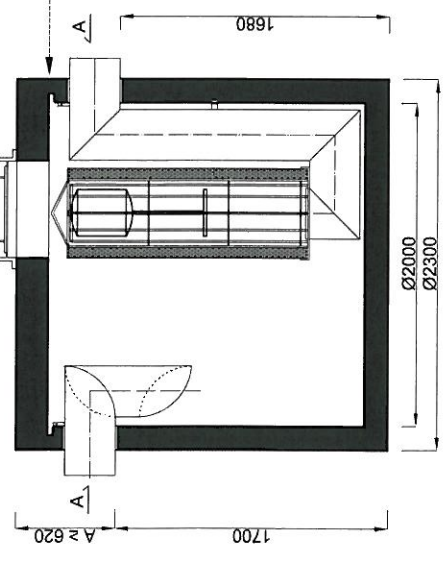

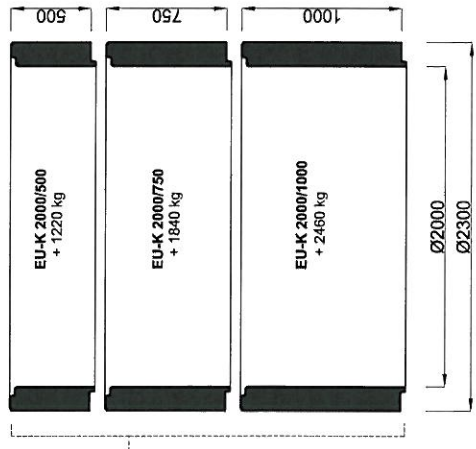

A-A

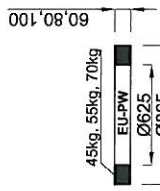
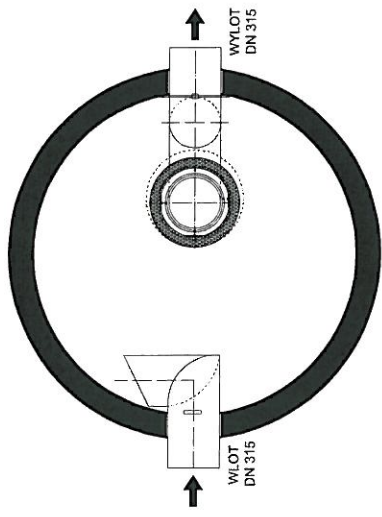

<b>NAZWA INWESTYCJI</b> Uzbrojenie Przasnyskiej Strefy Gospodarczej PSG Chorzele	
<b>ZAKRES</b> -	
<b>ZAMAWIAJĄCY</b> Powiat Przasnyski ul. Św. St. Kosci 5 06-300 Przasnysz	
	
<b>KONSORCJUM</b>  Zarząd Inwestycji Sp. z o.o. ul. Masłana B/10 07-800 Włoszczowa, tel. 54 235 42 90	
	
<b>PROJEKT</b>	
<b>FUNKCJA</b> INŻYNIER TOMASZ LIS	<b>PRACOWNIK</b> do projektowania w spec. inżynierii LUB INŻYNIER do projektowania w spec. inżynierii LUB INŻYNIER LUB INŻYNIER
<b>PROJEKTANT</b> BRANŻA SANITARNA	TOMASZ LIS
<b>OPRACOWUJĄCY</b> BRANŻA SANITARNA	HENRYK TAMOWSKI
<b>ASYSTENT</b> BRANŻA SANITARNA	AGNIESZKA LIS
<b>ASYSTENT</b> BRANŻA SANITARNA	KRZYSZTOF MAMCZAREK
<b>FAZA</b> Projekt Wykonawczy	
<b>BRANŻA</b> Sanitarna	
<b>Tytuł rysunku:</b> Wysokoprężny separator koalescencyjny ESK 50	
<b>DATA:</b> 01-03-2015	<b>SKALA:</b> SCHEMAT
<b>NUMER RYSU:</b> D16	